

ΔΕΘ
HELIXPO

ΔΙΕΘΝΕΣ ΕΚΘΕΣΙΑΚΟ & ΣΥΝΕΔΡΙΑΚΟ ΚΕΝΤΡΟ ΘΕΣΣΑΛΟΝΙΚΗΣ

ΕΝΤΥΠΟ ΠΑΡΟΧΩΝ

ΥΠΗΡΕΣΙΕΣ ΚΑΙ ΕΚΘΕΣΙΑΚΟΣ ΕΞΟΠΛΙΣΜΟΣ



2024





Σημείο αναφοράς στα σύγχρονα εκθεσιακά δρώμενα



Η EXPOWORK ιδρύθηκε τον Αύγουστο του 2003 ως επίσημη τεχνική ανάδοχος του EXPROATHENS, ενός από τα πιο σύγχρονα εκθεσιακά κέντρα στην Ελλάδα.

Ύστερα από μία επιτυχημένη πορεία, ανέλαβε, ως αποκλειστικός ανάδοχος και την τεχνική υποστήριξη του METROPOLITAN EXPO, του μεγαλύτερου, νεώτερου εκθεσιακού και συνεδριακού χώρου της Αθήνας.

Πλέον, λειτουργεί ως επίσημος House Contractor και στο Διεθνές Εκθεσιακό & Συνεδριακό Κέντρο Θεσσαλονίκης (ΔΕΘ) με ειδική ομάδα συντονισμού διαχείρισης της εξυπηρέτησης εκθετών των εκθέσεων που οργανώνει ή συνδιοργανώνει η ΔΕΘ - HELEXPO A.E. και οι οργανωτές εκθέσεων και εκδηλώσεων στους οποίους η ΔΕΘ-HELEXPO A.E. παραχωρεί χώρο.

Αντικείμενο της EXPOWORK είναι η τεχνική υποστήριξη εκθέσεων, συνεδρίων και εκδηλώσεων. Παρέχει ένα ευρύ φάσμα υπηρεσιών εξυπηρέτησης εκθετών που καλύπτει ένα μεγάλο μέρος των εκθεσιακών απαιτήσεών σας και διασφαλίζει την εύρυθμη προετοιμασία, λειτουργία και αποξήλωση κάθε εκδήλωσης.

Οι αυξανόμενες ανάγκες οργανωτών και συμμετεχόντων στον απαιτητικό αυτό χώρο, οδήγησαν τους ανθρώπους της EXPOWORK να δημιουργήσουν ένα ολοκληρωμένο σύστημα διαχείρισης, με κάθετες και οριζόντιες δομές, που να καλύπτει πλήρως και στον σωστό χρόνο τις ανάγκες των πελατών της, προσφέροντας ταυτόχρονα υψηλή απόδοση της επένδυσής τους.

Τα πλεονεκτήματα

- > Προσήλωση στις εκθεσιακές & συνεδριακές ανάγκες
- > Τεχνογνωσία
- > Υψηλός βαθμός εξειδίκευσης προσωπικού σε πλήθος ειδικοτήτων
- > Παροχή ολοκληρωμένων υπηρεσιών από μία μόνο εταιρία
- > Χρήση σύγχρονης τεχνικής υποδομής και σχεδιαστικών προγραμμάτων τελευταίας τεχνολογίας
- > Άριστη γνώση των χώρων λόγω αποκλειστικής δραστηριότητας στα εκθεσιακά κέντρα Δ.Ε.Κ.Θ. και METROPOLITAN EXPO

Υπηρεσίες

- > Εκθεσιακά περίπτερα και στοιχεία τυποποιημένης δομής συστήματος OCTANORM
- > Εξοπλισμός επίπλων και εκθετηρίων
- > Τοποθετήσεις δαπέδων και μοκετών
- > Ηλεκτρολογικός εξοπλισμός και υπηρεσίες
- > Ψηφιακές εκτυπώσεις
- > Παροχή οπτικοακουστικών μέσων
- > Υπηρεσίες ανάρτησης
- > Ειδικές κατασκευές περιπτέρων
- > Παροχή Internet και δικτύων
- > Υπηρεσίες φορτοεκφορτώσεων
- > Υπηρεσίες φύλαξης
- > Υπηρεσίες καθαριότητας
- > Υδραυλικές εγκαταστάσεις
- > Υπηρεσίες γραφιστικής και εντύπων
- > Διαφημιστικά/συνεδριακά είδη και προωθητικά μέσα
- > Προωθητικές ομάδες
- > Φωτογράφιση - Βιντεοσκόπηση - Live streaming

Η πελατοκεντρική αντίληψη της EXPOWORK και ο προσανατολισμός της στις ανάγκες των εκθετών, ενισχυμένη από την τεχνογνωσία, εμπειρία και εξειδίκευση, κάνουν την εταιρία μας ένα πολύτιμο συνεργάτη για σας όσον αφορά στην εξυπηρέτησή σας στη διεξαγωγή εκθέσεων και εκδηλώσεων ή/και στη συμμετοχή σας σε αυτές.





Διεθνές Εκθεσιακό & Συνεδριακό Κέντρο Θεσσαλονίκης

Στο κέντρο της πόλης και της επιχειρηματικής δραστηριότητας

Το Διεθνές Εκθεσιακό και Συνεδριακό Κέντρο της ΔΕΘ HELEXPO βρίσκεται στην «καρδιά» της Θεσσαλονίκης, με εύκολη πρόσβαση από κάθε σημείο της πόλης και με όλα τα μέσα μεταφορά.

Με εμπορικές και καταναλωτικές εκθέσεις που πραγματοποιούνται με επιτυχία καθ' όλη τη διάρκεια του έτους, χάρη στις άρτια εξοπλισμένες και υπερούγχρονες εγκαταστάσεις που διαθέτει και με εκθεσιακούς χώρους ευρωπαϊκών προδιαγραφών, αποτελεί τον σημαντικότερο φορέα διοργάνωσης εκθέσεων στην Ελλάδα από το 1926.

Εκεί που χτυπά η ιστορία της πόλης, δίπλα στο Βυζαντινό και στο Αρχαιολογικό Μουσείο, τα Διεθνή Συνεδριακά Κέντρα της ΔΕΘ HELEXPO προσελκύουν πλήθος συνεδριακών δραστηριοτήτων.



Το Εκθεσιακό Κέντρο καλύπτει συνολική επιφάνεια 180.000 τμ., εκ των οποίων τα 62.000 τμ. αποτελούν στεγασμένο εκθεσιακό χώρο καταμετρημένο σε ένα συγκρότημα 17 περιπτέρων, τα οποία με τον λειτουργικό σχεδιασμό και τη διασύνδεσή τους εξυπηρετούν με τον καλύτερο τρόπο τις ανάγκες κάθε διοργάνωσης.

Τις εκθεσιακές εγκαταστάσεις συμπληρώνουν άριστα εξοπλισμένα συνεδριακά κέντρα, χώροι στάθμευσης, άθλησης, ψυχαγωγίας, χώροι εστίασης,

κέντρα εξυπηρέτησης πολιτών, μουσεία, τράπεζες και γραφεία αναπτυξιακών φορέων. Με αυτό τον τρόπο, το Διεθνές Εκθεσιακό & Συνεδριακό Κέντρο Θεσσαλονίκης αποτελεί τον πυρήνα παροχής υψηλού επιπέδου υπηρεσιών, που ανταποκρίνονται με επιτυχία στις απαιτήσεις εκθέσεων, συνεδρίων και πολιτιστικών εκδηλώσεων, ενώ παράλληλα διασφαλίζονται με τον καλύτερο τρόπο η φιλοξενία, η ψυχαγωγία και η εξυπηρέτηση των εκθετών και των επισκεπτών.



Συμβουλευτικές Υπηρεσίες



Επικοινωνήστε μαζί μας να συζητήσουμε για τις δικές σας ανάγκες προβολής. Το εξειδικευμένο προσωπικό μας, θα σας παρουσιάσει μοναδικές προτάσεις που ανταποκρίνονται στις ανάγκες σας, αλλά ταυτόχρονα και λύσεις που είναι μέσα στα όρια του προϋπολογισμού σας.

Σχεδιαστικές λύσεις



Σχεδιαστικές λύσεις που συνδυάζουν την αισθητική με την λειτουργικότητα. Γνωρίζοντας ότι ο κάθε πελάτης μας είναι ξεχωριστός, μπορείτε να έχετε τη σιγουριά ότι η σχεδιαστική λύση θα είναι μελετημένη ειδικά για εσάς. Έτσι, εξασφαλίζετε μία εντυπωσιακή παρουσία σ' ένα περιβάλλον έντονου ανταγωνισμού.

Επίβλεψη της κατασκευής του περιπτέρου από την αρχή έως το τέλος



Με τη συνεχή παρακολούθηση της πορείας κατασκευής, σας απαλλάσσουμε από ένα ακόμα άγχος, συντονίζουμε την κατασκευή του περιπτέρου σας βήμα - βήμα και σας παραδίδουμε το περίπτερό σας έτοιμο.

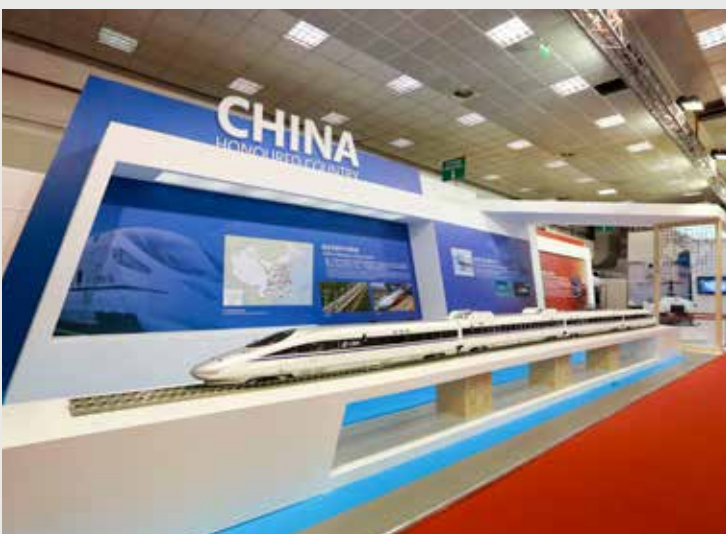

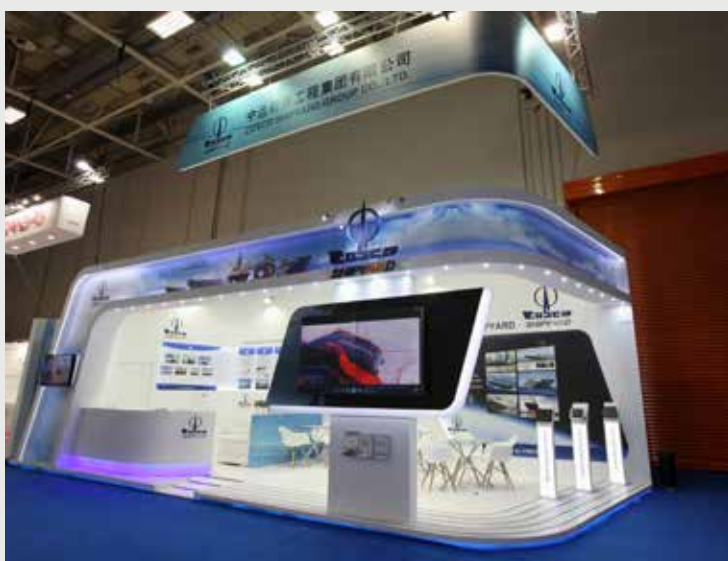

Περίπτερα ειδικού σχεδιασμού





Προετοιμασία συμμετοχής

Τμήμα εξυπηρέτησης εκθετών

Διεθνές Εκθεσιακό & Συνεδριακό Κέντρο Θεσσαλονίκης
Περίπτερο 12, όροφος
Εγνατία 154 | 546 36 ΘΕΣΣΑΛΟΝΙΚΗ
Τ: 2310 297572 | 2310 297564 | 2310 297571 | 2310297563
e-mail: orderstif@expowork.gr

Παρατηρήσεις τιμοκαταλόγου

Για να θεωρηθεί έγκυρη η παραγγελία σας, θα πρέπει να έχει αποσταλεί το αργότερο 20 ημέρες πριν την έναρξη της έκθεσης, μέσω email | orderstif@expowork.gr συμπληρώνοντας την αντίστοιχη φόρμα παραγγελίας, με τα στοιχεία τιμολόγησης, σφραγίδα και υπογραφή.
Η παραγγελία σας ολοκληρώνεται με την εξόφληση στους παρακάτω λογαριασμούς (IBAN) και την αποστολή του καταθετηρίου μέσω email.

ΤΡΑΠΕΖΑ ΠΕΙΡΑΙΩΣ: GR84 0172 2020 0052 0201 8199 548

ΕΘΝΙΚΗ ΤΡΑΠΕΖΑ: GR97 0110 0750 0000 0754 7022 553

ALPHA BANK: GR59 0140 1730 1730 0200 2003 777

ΤΡΑΠΕΖΑ EUROBANK: GR58 0260 0980 0009 5020 0587 898

Οδηγίες εγκατάστασης - αποχώρησης εκθετών

Σχεδιάγραμμα Εκθεσιακού Κέντρου

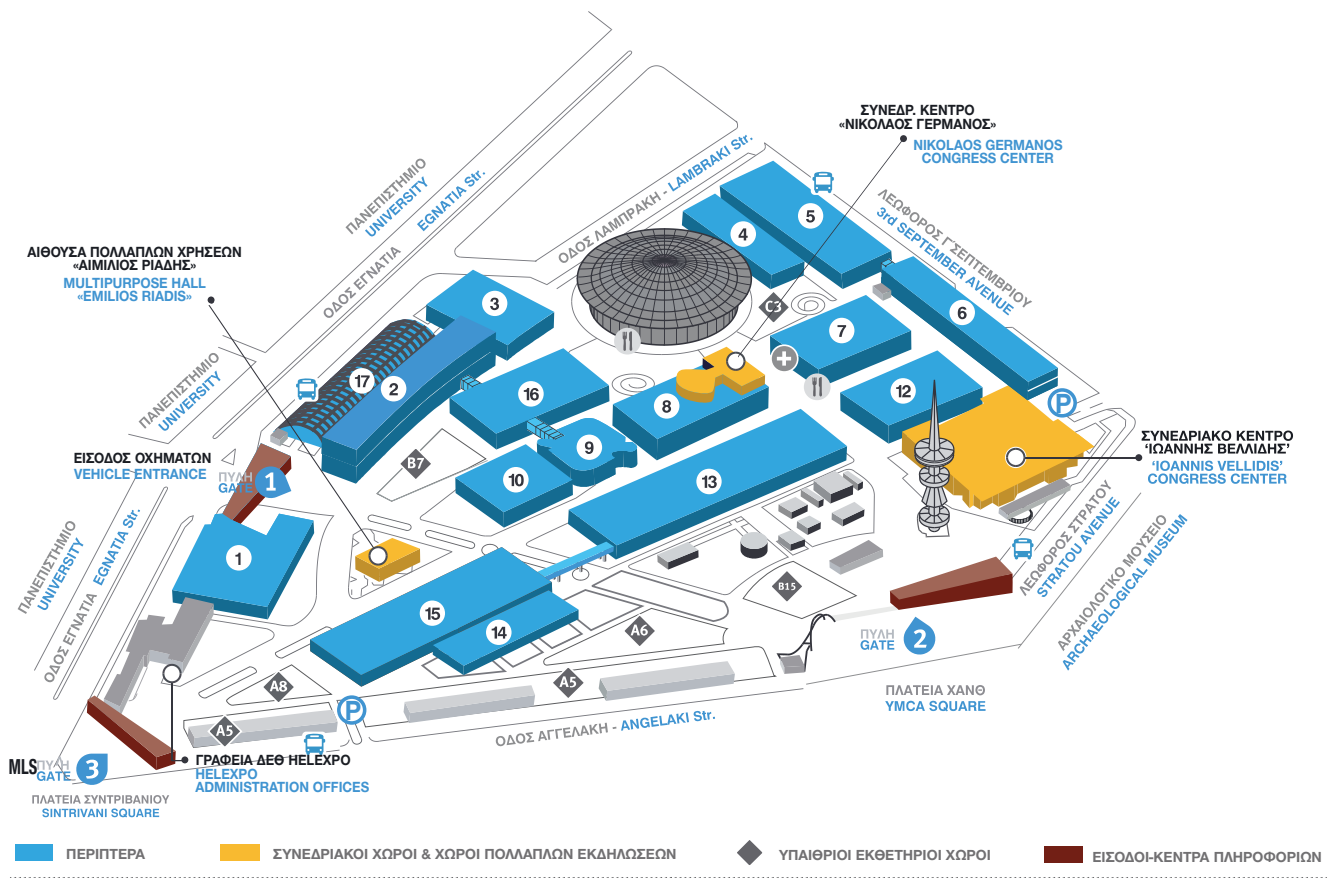

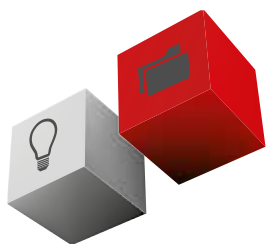

- > Κατά την άφιξή του στο Δ.Ε.Κ.Θ., ο εκθέτης ή εξουσιοδοτημένος αντιπρόσωπός του παραλαμβάνει τον εκθετήριο χώρο του από τον υπεύθυνο περιπτέρου.
- > Ο εκθέτης έχει την απόλυτη ευθύνη για τα εκθέματα και για τα μηχανήματα που έχει εγκαταστήσει στον εκθεσιακό χώρο προς επίδειξη, γι' αυτό οφείλει να πάρει και όλα τα απαραίτητα μέτρα ασφαλείας για τη στατικότητα ή τη λειτουργία τους.
- > Το μέγιστο ύψος των εκθετηρίων καθορίζεται από τον κανονισμό λειτουργίας της έκθεσης, όμως η ελάχιστη απόσταση του υψηλότερου σημείου από τις ψευδοροφές δεν πρέπει να είναι μικρότερη από 50εκ.
- > Οι πλευρές των περιπτέρων ειδικής κατασκευής επιβάλλεται να είναι καλαίσθητες αμφίπλευρα, και εφόσον υπερβαίνουν τα 2.5μ., η πίσω πλευρά που συνορεύει με περίπτερα άλλων εκθετών, πρέπει να είναι βαμμένη λευκή.
- > Πυροσβεστικές φωλιές, θέσεις πυροσβεστήρων, ηλεκτρολογικά στοιχεία, υδραυλικές παροχές, χειριστήρια κλιματισμού κλπ. δεν πρέπει να καλύπτονται ώστε να είναι εύκολη η πρόσβαση σε αυτά σε περίπτωση βλάβης, νέας σύνδεσης ή άλλης ανάγκης.
- > Όλες οι εργασίες διακόσμησης και διευθέτησης των εκθετηρίων χώρων θα πρέπει να έχουν ολοκληρωθεί μια ημέρα πριν από την έναρξη της έκθεσης.

Δεν επιτρέπονται

- > Η εκτέλεση έργων όπως η κοπή ξύλων καθώς και η χρήση εργαλείων και μηχανημάτων, όπως κομπρεσέρ βαφής, παρά μόνον στους εξωτερικούς χώρους του εκθεσιακού.
- > Κατασκευές μπετόν, κτίσιμο, εκσκαφές τοπικές και γενικές, κάθε είδους τρύπημα (καρφί, συρραπτικό, καρφίτσα, πινέζα κλπ.) καθώς και το κάρφωμα στο πάτωμα, τις κολώνες, την οροφή αλλά και οποιοδήποτε άλλο δομικό στοιχείο του κτιρίου. Η τριβή γυψοσανίδας θα πρέπει να γίνεται με ειδικό απορροφητικό μηχανήμα ενώ το βάψιμο με σπρέι, με πιστόλι κατάλληλης διατομής ώστε να μη μένουν ίχνη.
- > Κάθε είδους τρύπημα (καρφί, συρραπτικό, καρφίτσα, πινέζα κ.λπ.) και το βάψιμο των πανό και των αλουμινίων της δομής (για ανάρτηση αντικειμένων μπορείτε να προμηθευτείτε ειδικά γαντζάκια από το τμήμα εξυπηρέτησης εκθετών).
- > Η αυθαίρετη ανάρτηση οποιουδήποτε αντικειμένου από την οροφή και τα δομικά στοιχεία του κτιρίου, χωρίς τη σχετική συνεννόηση και παραγγελία (Υπηρεσίες Ανάρτησης).
- > Η επικάλυψη των τοίχων και των περιφερειακών διαδρόμων.
- > Οποιαδήποτε παρέμβαση στο ηλεκτρολογικό υλικό χωρίς τη σχετική συνεννόηση και παραγγελία (Υπηρεσίες Ηλεκτρολογικού εξοπλισμού).
- > Σε περίπτωση που έχετε αντίρρηση ή δυσαρέσκεια με παρεχόμενη υπηρεσία της Exrowork, θα πρέπει να γίνει γνωστό στο τμήμα εξυπηρέτησης εκθετών το αργότερο έως το τέλος της πρώτης μέρας λειτουργίας της έκθεσης.
- > Η ενοικίαση των προϊόντων και η παροχή υπηρεσιών ισχύει αυστηρά για το διάστημα της έκθεσης.
- > Παροχή ρεύματος σε περίπτερα που έχουν ηλεκτρολογικές εγκαταστάσεις και εργασίες από ηλεκτρολόγο του εκθέτη, θα δίνεται εφόσον έχουν προσκομιστεί τα απαραίτητα έγγραφα ηλεκτρολογικό σχέδιο για την ανάληψη του έργου και έντυπο παραγγελίας με τη ζητηθείσα ισχύ.
(φόρμα παραγγελίας σελ. 23)
- > Απαγορεύεται απολύτως η ανάρτηση οποιουδήποτε εξοπλισμού ή αντικειμένου από τα δίκτυα υπηρεσιών (φωτισμού, υδραυλικών, πυρόσβεσης, εξαερισμού και κλιματισμού) και τα δομικά στοιχεία και από οποιοδήποτε άλλο σημείο της οροφής, κολώνας ή τοιχιών.

Η παραβίαση των ανωτέρω κανονισμών και η δημιουργία φθορών συνεπάγεται και την αποκατάστασή τους με αποζημίωση που θα υπολογισθεί από την εταιρία μας.

- > Με τη λήξη της έκθεσης, ο εκθέτης, αφού έχει τακτοποιήσει τις οικονομικές εκκρεμότητές του με τον οργανωτή και την EXPOWORK, πρέπει να απομακρύνει όλα τα εκθέματα και τα υλικά διακόσμησης εντός των χρονικών ορίων που έχουν τεθεί από τον οργανωτή, και το αργότερο σε 2 ημέρες από τη λήξη της έκθεσης. Σε περίπτωση που στο χώρο μείνουν δομικά υλικά της κατασκευής, ο εκθέτης επιβαρύνεται με κόστος αποκομιδής τους.
- > Τα έπιπλα που σας παρέχει η Expowork περισυλλέγονται το βράδυ της λήξης της έκθεσης.
- > Για τις εκθέσεις που διοργανώνει η ΔΕΘ-HELEXPO, απαραίτητη είναι η παραλαβή της θεωρημένης άδειας εξαγωγής των εκθεμάτων του μετά την τακτοποίηση των οικονομικών υποχρεώσεων στο λογιστήριο της ΔΕΘ-HELEXPO, την οποία ο εκθέτης παραδίδει στον υπεύθυνο περίπτερου.
- > Η EXPOWORK ουδεμία ευθύνη φέρει σε περίπτωση απώλειας, φθοράς κλπ. των εκθεμάτων κατά τη διάρκεια προετοιμασίας, λειτουργίας και αποξήλωσης της έκθεσης καθότι οι υπηρεσίες φύλαξης των εγκαταστάσεων περιορίζονται καθαρά και μόνο στην ασφάλεια των κτιριακών εγκαταστάσεων. Για το λόγο αυτό, συνίσταται τα μικροεκθέματα ή οποιαδήποτε άλλα μικροαντικείμενα (laptop, TV, κ.λπ.) να απομακρύνονται άμεσα με τη λήξη της έκθεσης.

Γενικές πληροφορίες

Πρώτες Βοήθειες

Στο περίπτερο 11,
λειτουργεί Ιατρείο για παροχή Α΄ βοηθειών,
καθ' όλη τη διάρκεια λειτουργίας των εκθέσεων.
Τ: 2310 291166.

Parking

Κατά τις ημέρες λειτουργίας των εκθέσεων
δεν επιτρέπεται η είσοδος εντός του Δ.Ε.Κ.Θ.
σε κανένα όχημα.

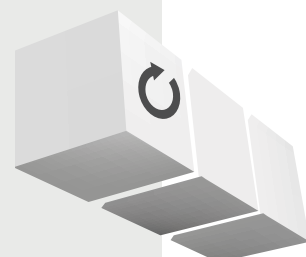

Περίπτερα τυποποιημένης δομής

Περιγραφή

Στο τιμολόγιο ενοικίου εκθετηρίου χώρου με εξοπλισμό (Τύπος 2) από τη ΔΕΘ - HELEXPO, περιλαμβάνεται η κατασκευή περιπτερου σύμφωνα με τις παρακάτω προδιαγραφές:

- > Φορέας στήριξης αλουμινίου octanorm χρώματος ασημί, με κολώνες και οριζόντιες τραβέρσες και υλικό πλήρωσης από PVC χρώματος μπεζ, ύψους 2.5μ.
- > Μετώπη 30εκ. από τραβέρσες αλουμινίου και υλικό πλήρωσης διάτρητο PVC, με επιγραφή 1.52x0.20μ. (αριθμός stand / επωνυμία εκθέτη), στις εισόδους και σε ύψος 2.20μ.
- > Μοκέτα χρώματος μπεζ
- > 2 πεντάδες spot / 1 πρίζα 500W-220V ανά 16τ.μ.
- > 1 γραφείο / 3 καρέκλες / 1 τραπεζάκι χαμηλό ανεξάρτητα από τα μέτρα του εκθετηρίου χώρου



Εκτός της έκθεσης Book Fair

Περίπτερα τυποποιημένης δομής

Φωτορεαλιστικές αποτυπώσεις

Stand 2 όψεων



Stand 3 όψεων



Stand 4 όψεων



Περίπτερα τυποποιημένης δομής

Διαστάσεις τυποποιημένης δομής

Ύψος : 2,50 m
 Ύψος κάτω από την μετώπη καθαρό : 2,20 m
 Ύψος από το πάτωμα μέχρι το κάτω μέρος της μονής τραβέρσας της οροφής : 2,45 m

Επισήμανση: Δεν επιτρέπεται η απευθείας προσάρτηση αντικειμένων πάνω στα πανό. Υπάρχουν αρκετές λύσεις που μπορούν να σας προταθούν, εφόσον επικοινωνήσετε με την Τεχνική Εξυπηρέτηση Εκθετών της Expowork. Όλα τα υλικά θα πρέπει να αφαιρεθούν από τα πανό με το πέρας της έκθεσης. Το κόστος αποκατάστασης ζημιών που θα δημιουργηθούν από κακή χρήση των υλικών δομής επιβαρύνει τον εκθέτη.

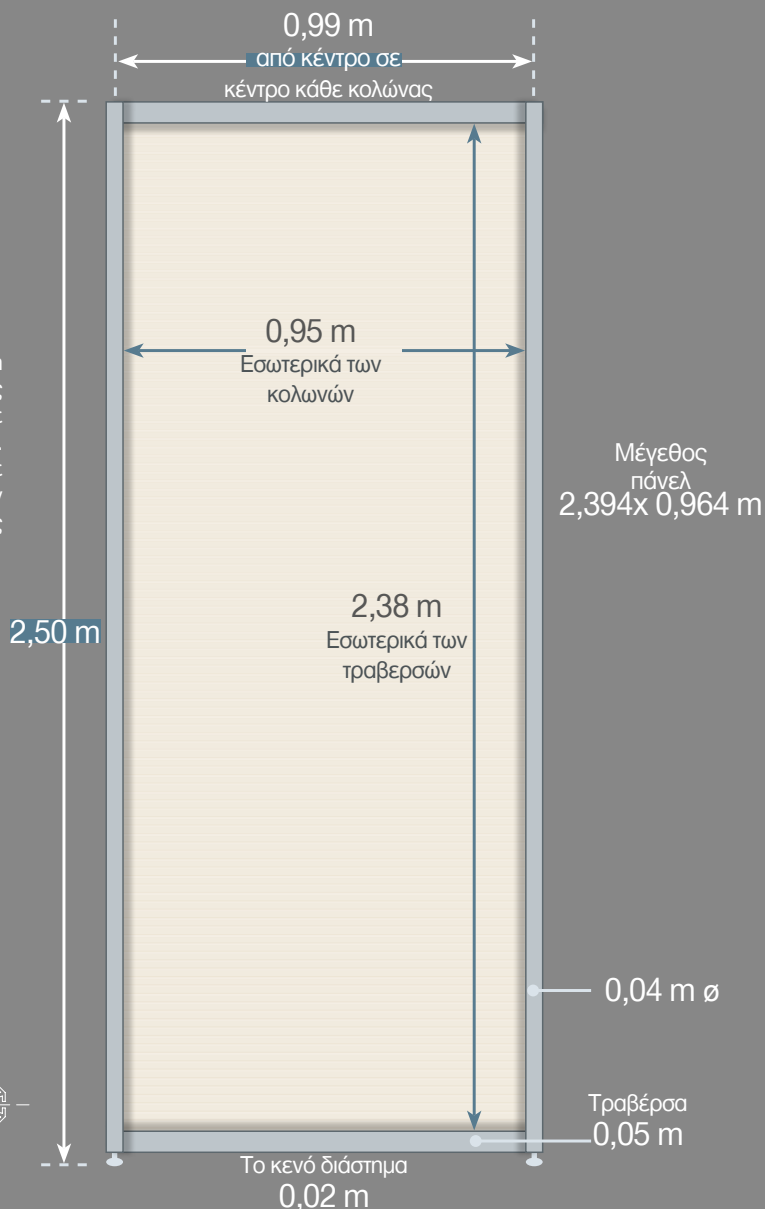
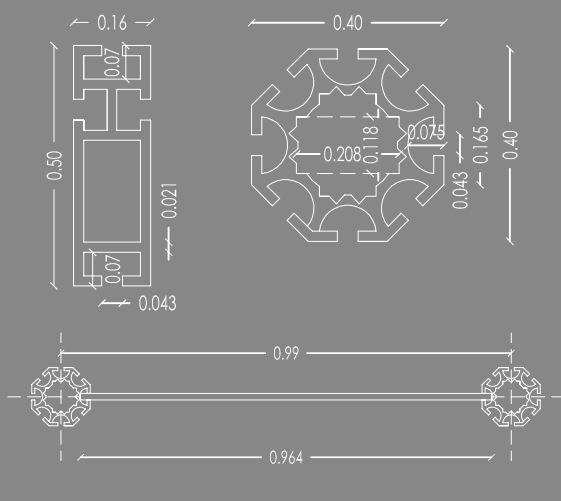

Περίπτερα τυποποιημένης δομής

- > Στα περίπτερα τυποποιημένης δομής δεν επιτρέπονται οποιεσδήποτε ηλεκτρολογικές εγκαταστάσεις ή κατασκευές από τρίτους. Ο εκθέτης μπορεί να ζητήσει πρόσθετο φωτισμό με την ειδική αίτηση του παρόντος εντύπου. *(φόρμα παραγγελίας σελ. 22)*
- > Στα περίπτερα τυποποιημένης δομής, τοποθετούνται απαραίτητα ηλεκτρολογικός πίνακας, πρίζες και φωτιστικά σώματα, τα οποία εγκαθίσταται υποχρεωτικά σε κάποιο σημείο της δομής και δεν είναι δυνατή η μετακίνησή τους. Αν θέλετε να βρίσκονται σε κάποιο συγκεκριμένο σημείο θα πρέπει να μας αποστείλετε σχέδιο μέχρι και 20 ημέρες πριν την είσοδό σας στον εκθεσιακό χώρο.
- > Οι παραγγελίες που αφορούν σε ηλεκτρολογικές εγκαταστάσεις ή και κατασκευές, π.χ. τοποθέτηση προβολέων, αποθήκες, τραβέρσες φωτισμού κ.ά. πρέπει απαραίτητα να συνοδεύονται από σχέδιο *(φόρμες σχεδίασης 2σελ. 22 & 25)*, το οποίο πρέπει να αποστείλετε μέχρι και 20 ημέρες πριν την είσοδό σας στον εκθεσιακό χώρο.
- > Δεν επιτρέπεται η απευθείας προσάρτηση αντικειμένων πάνω στα πάνελ ή στα εκθετήρια / επίπλα. Για προτεινόμενες λύσεις, παρακαλούμε επικοινωνήστε με το τμήμα εξυπηρέτησης εκθετών της EXPOWORK. Με το πέρας της έκθεσης, όλα τα υλικά θα πρέπει να αφαιρεθούν από το πάνελ, ενώ το κόστος αποκατάστασης ζημιών που θα δημιουργηθούν από κακή χρήση των υλικών δομής επιβαρύνει τον εκθέτη.
- > Σε περίπτωση που ζητηθεί αλλαγή τύπου χώρου από Τύπο 2 (με εξοπλισμό) σε ίχνος εδάφους Τύπος 1 (χωρίς κατασκευή) σε χρονικό διάστημα μικρότερο των 10 ημερών από την έναρξη της εκδήλωσης, ο εκθέτης επιβαρύνεται επιπλέον με το κόστος αποξήλωσης *(φόρμα παραγγελίας σελ. 25)*.
- > Ο εξοπλισμός των στοιχείων δομής για τη δημιουργία βοηθητικών χώρων (π.χ. αποθήκη, γραφείο κ.λπ.) και των εκθετηρίων - επίπλων μπορεί να διατεθεί και σε υπαίθριους εκθετήριους χώρους, με την προϋπόθεση ότι είναι κλειστοί και στεγασμένοι, ώστε να μην εκτίθενται σε καιρικά φαινόμενα (π.χ. αέρας, βροχή κ.λπ.).
- > Η αλλαγή χρώματος μοκέτας στα περίπτερα τυποποιημένης δομής πραγματοποιείται ανάλογα με τη διαθεσιμότητα, με έγκαιρη παραγγελία *(φόρμα παραγγελίας σελ. 35)*



Περίπτερα ειδικής κατασκευής



Διευκρινίσεις

- > Απαραίτητη προϋπόθεση για την παραλαβή του χώρου και την έναρξη των εργασιών στα ίχνη επί εδάφους είναι η υποβολή υπεύθυνης δήλωσης για την καλή και ασφαλή λειτουργία των κατασκευαστικών εργασιών *(υπεύθυνη δήλωση σελ. 47)*.
Για την κατασκευή διωρόφου περιπέτρου, εκτός από την Υπεύθυνη Δήλωση Μηχανικού, απαιτείται σχετική αίτηση προς έγκριση συνοδευόμενη από μελέτη στατικότητα, το αργότερο 1 μήνα πριν την έναρξη της έκθεσης.
- > Για την παροχή ρεύματος που θα χρειαστείτε για το περίπτερό σας, θα πρέπει να μας αποστείλετε παραγγελία μέχρι και 20 ημέρες πριν την έκθεση, η οποία θα πρέπει απαραίτητως να συνοδεύεται από το μονογραμμικό σχέδιο της ηλεκτρολογικής εγκατάστασης του stand σας.
Ο Ηλεκτρολόγος, ο οποίος θα αναλάβει την ηλεκτρολογική εγκατάσταση του stand σας θα πρέπει απαραίτητως να καταθέσει το Ηλεκτρολογικό Σχέδιο εγκατάστασης με τη σφραγίδα του εάν είναι απόφοιτος ΑΕΙ/ΤΕΙ ή να το θεωρήσει στο Σύνδεσμο των ηλεκτρολόγων.
Στο σχέδιο θα πρέπει να αναγράφεται το είδος της παροχής (μονοφασική/τριφασική), η συνολική ζητηθείσα ισχύς και η θέση του πίνακα. Τα έγγραφα που συμπληρώνονται από τον ηλεκτρολόγο δεν έχουν καμία σχέση με την παραγγελία του ρεύματος και του ηλεκτρολογικού πίνακα, η οποία γίνεται υποχρεωτικά από τον εκθέτη *(φόρμα παραγγελίας σελ. 23)*.
- > Το είδος των φωτιστικών σωμάτων θα πρέπει απαραίτητως να είναι Led και η επιτρεπόμενη ισχύς σε 20 W / τ.μ.

- > Σε περίπτωση που ο εκθέτης τοποθετήσει δικό του πίνακα, θα πρέπει οπωσδήποτε να έχει ρελέ διαφυγής. Στην περίπτωση που ο πίνακας είναι μονοφασικός θα πρέπει να έχει απόληξη σε αρσενικό φινις βαρέως τύπου μπλε 3X32 (κατά περίπτωση 3X16). Στην περίπτωση που ο πίνακας είναι τριφασικός θα πρέπει να έχει απόληξη σε αρσενικό φινις κόκκινο (τύπου Legrand) 5X32 ή 5X63 (κατά περίπτωση 5X16).

- > Αν ο ηλεκτρολόγος σας δε διαθέτει τέτοιο πίνακα, μπορείτε να παραγγείλετε από την Expowork *(φόρμα παραγγελίας σελ. 23)*
- > Τυχόν υπέρβαση των ανωτέρω θα αντιμετωπίζεται με διακοπή της ηλεκτρικής παροχής από τη ΔΕΘ - HELEXPO.

Περίπτερα ειδικής κατασκευής

Διαθέσιμα είδη πινάκων



- > Ηλεκτρολογικός πίνακας μονοφασικός 2 θέσεων έως 2.5kw (220V, φιν θηλυκό, μπλε βαρέως τύπου 3x32)
- > Ηλεκτρολογικός πίνακας μονοφασικός 2 θέσεων έως 4kw (220V, φιν θηλυκό, μπλε βαρέως τύπου 3x32)
- > Ηλεκτρολογικός πίνακας τριφασικός 6 θέσεων έως 15kw (380V, φιν θηλυκό κόκκινο τύπου Legrand 5x32) φωτισμού ή φωτισμού - κίνησης
- > Ηλεκτρολογικός πίνακας τριφασικός 6 θέσεων έως 30kw (380V, φιν θηλυκό κόκκινο τύπου Legrand 5x63) φωτισμού ή φωτισμού - κίνησης

Ο πίνακας της EXPOWORK (μονοφασικός ή τριφασικός) διαθέτει:

- > Το απαιτούμενο καλώδιο παροχής και το ρελέ προστασίας κίνησης - φωτισμού
- > 3 μικροαυτόματες ασφάλειες των 16A στο μονοφασικό
- > 6 μικροαυτόματες ασφάλειες των 16A και των 20A στο τριφασικό
- > 1 εξωτερική πρίζα 220v

Έως 4kw (με γενική ασφάλεια 20A) παρέχεται μονοφασικός πίνακας φωτισμού (εξαιρούνται ειδικές περιπτώσεις όπως μονοφασικό μηχάνημα).

Άνω των 4kw παρέχεται τριφασικός πίνακας φωτισμού, ανάλογα με τη ζήτηση ισχύος (3x25, 3x40, 3x63).

Για ειδικές περιπτώσεις μεγάλης ισχύος (άνω των 30kw), ο εκθέτης θα πρέπει να ενημερώνει εγκαίρως το τμήμα εξυπηρέτησης εκθετών.

Για να έχετε ρεύμα για δοκιμή στο περίπτερό σας, κατά τη διάρκεια της προετοιμασίας, θα πρέπει να έχουμε λάβει την παραγγελία σας καθώς και το ηλεκτρολογικό σχέδιο με τη σφραγίδα του ηλεκτρολόγου της εγκατάστασης (αποφοίτου ΑΕΙ/ΤΕΙ ή θεώρηση από το Σύνδεσμο των ηλεκτρολόγων).

> Στους υπαίθριους χώρους, ο εκθέτης θα πρέπει να φροντίζει για την τοποθέτηση του πίνακα σε στεγανό χώρο και πριν την αποχώρησή του, να ειδοποιήσει τον υπεύθυνο περιπτέρου για την αποξήλωση του πίνακα. Σε περίπτωση που ο πίνακας υποστεί μερική ή ολική φθορά, το κόστος αποκατάστασης επιβαρύνει τον εκθέτη.

> Σε οποιαδήποτε περίπτωση ο εκθέτης παραβιάζει τα παραπάνω ή ηλεκτροδοτείται αυθαίρετα χωρίς να καταθέσει εγκεκριμένο και πλήρες ηλεκτρολογικό σχέδιο, η EXPOWORK έχει το δικαίωμα άμεσης διακοπής της ηλεκτροδότησης του περιπτέρου, χωρίς πρότερη ενημέρωση.

> Σε περίπτωση παραγγελίας μοκέτας, η μοκέτα τοποθετείται πριν την ειδική κατασκευή.

Επιπλέον υπηρεσίες



Υπηρεσίες ανάρτησης

Οι παραγγελίες για ανάρτηση αντικειμένων από την οροφή των περιπτέρων (όπου αυτό είναι εφικτό) (φόρμα παραγγελίας σελ. 43) θα πρέπει να έχουν ολοκληρωθεί το αργότερο 30 ημέρες πριν την έναρξη της έκθεσης και με την προϋπόθεση ότι έχουν κατατεθεί από εσάς ή την κατασκευαστική εταιρία όλα τα απαραίτητα έγγραφα που θα σας έχουμε αποστείλει, κατόπιν σχετικού αιτήματος (σχέδιο και υπεύθυνη δήλωση). Αποκλειστικά αρμόδια για την υπηρεσία αναρτήσεων είναι η EXPOWORK και οι πιστοποιημένοι συνεργάτες της, η οποία διατηρεί το δικαίωμα να μην εγκρίνει παραγγελίες που εμπίπτουν σε περιορισμούς στατικότητας ή ασφάλειας.



Υπηρεσία παροχής internet

Οι παραγγελίες για ενσύρματο ή ασύρματο internet θα πρέπει να έχουν ολοκληρωθεί το αργότερο 20 ημέρες πριν την έναρξη της έκθεσης. Η δοκιμή των δικτύων πραγματοποιείται τις 2 τελευταίες ημέρες προετοιμασίας της έκθεσης. (φόρμα παραγγελίας σελ. 46)



Υδραυλικές υπηρεσίες

Οι παραγγελίες για υδροαποχέτευση (όπου αυτό είναι εφικτό) θα πρέπει να έχουν ολοκληρωθεί το αργότερο 30 ημέρες πριν την έναρξη της έκθεσης, παράλληλα με την αποστολή σχεδίου για την υπόδειξη του σημείου (φόρμα παραγγελίας σελ. 46) Οι απολήξεις των συσκευών θα πρέπει να έχουν τις παρακάτω διατομές:

- > Παροχή: 1/2", 3/4", 3/8"
- > Αποχέτευση: 1 1/4" ή Φ32

Η δυνατότητα σύνδεσης εξαρτάται από το χώρο και τη θέση των φρεατίου υδροαποχέτευσης. Σε κάθε περίπτωση, η δυνατότητα παροχής της υπηρεσίας μπορεί να μην είναι εφικτή.

Για την υπηρεσία αυτή προτείνεται η τοποθέτηση υπερυψωμένου δαπέδου.

Το κόστος της σύνδεσης συμπεριλαμβάνει υλικά σύνδεσης στις απολήξεις του κτιρίου, τις σωληνώσεις, την κατανάλωση ύδατος καθώς και όλες τις σχετικές εργασίες (σύνδεσης - αποσύνδεσης). Δε συμπεριλαμβάνεται η σύνδεση συσκευών (καφετιέρες, λάτζες, πλυντήρια κ.ά.).

Η εν λόγω υπηρεσία δε διατίθεται σε ορόφους και ημιορόφους.



Υπηρεσία φορτοεκφορτώσεων

Οι παραγγελίες των φορτοεκφορτώσεων θα πρέπει να έχουν ολοκληρωθεί 30 ημέρες πριν την έναρξη της έκθεσης και να συνοδεύονται από λίστα μηχανημάτων, με ακριβείς διαστάσεις και βάρη. Οι φορτοεκφορτώσεις εκτελούνται βάσει προγραμματισμένων ραντεβού.

(φόρμα παραγγελίας σελ. 45)

Προβολέας led 50W

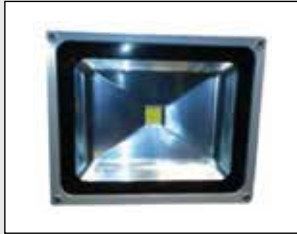

Εγκαταστημένος

ΚΩΔ.: 04012400

Προβολέας led 100W/ 4000K



Εγκαταστημένος

ΚΩΔ.: 04012401

Προβολέας led 150W/ 4000K



Εγκαταστημένος

ΚΩΔ.: 04012402

Προβολέας led 200W/ 4000K



Εγκαταστημένος

ΚΩΔ.: 04012403

Πρίζα 220V



Εγκαταστημένη

ΚΩΔ.: 04013100

ΚΩΔ.: 04015300



ηλεκτρολογικός
εξοπλισμός

5 λαμπήρες led σε πεντάδα / 4000K

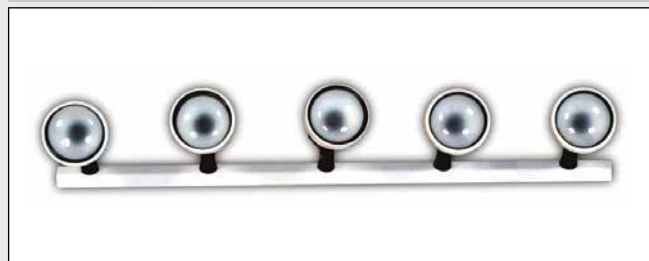

Εγκαταστημένοι σε πεντάδα

ΚΩΔ.: 04010400



Χαμηλό Διαχωριστικό Πανό



Διαστάσεις 1.00X1.05μ.

ΚΩΔ.: 03011503

Διαχωριστικό Πανό plexiglass

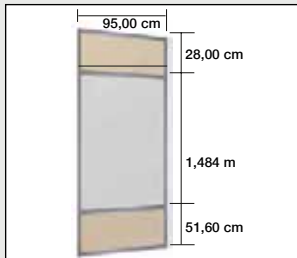

Διαστάσεις 1.00X2.50μ.

ΚΩΔ.: 03010201

Διαχωριστικό Πανό

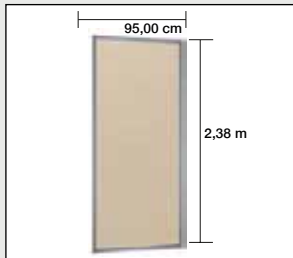

Διαστάσεις 1.00X2.50μ.

ΚΩΔ.: 03010101

Χαμηλό Διαχωριστικό Πανό



Διαστάσεις 0.50X1.05μ.

ΚΩΔ.: 03011501

Διαχωριστικό Πανό

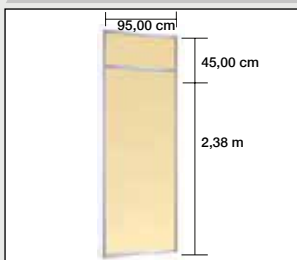

Διαστάσεις 1.00X3.00μ.

ΚΩΔ.: 03010701

Πόρτα φυσούνα

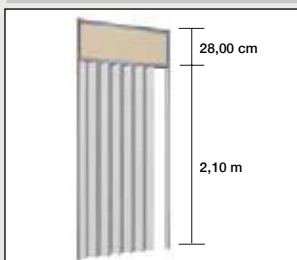

Διαστάσεις 1.00X2.50μ.

ΚΩΔ.: 03010401

Διαχωριστικό Πανό



Διαστάσεις 0.50X2.50μ.

ΚΩΔ.: 03010901

Διαχωριστικό Πανό



Διαστάσεις 0.50X3.00μ.

ΚΩΔ.: 03012000

Πόρτα αλουμινίου

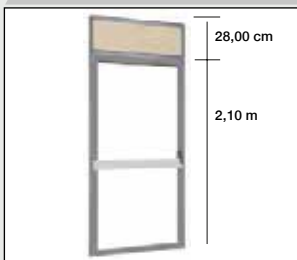

Διαστάσεις 1.00X2.50μ.

ΚΩΔ.: 03010301

Καρέ οροφής

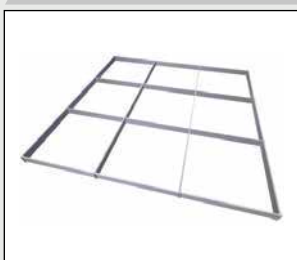

Τραβέρσες αλουμινίου καρέ διαστάσεων 1.00X1.00μ.

ΚΩΔ.: 03075100

Χωροδικτύωμα

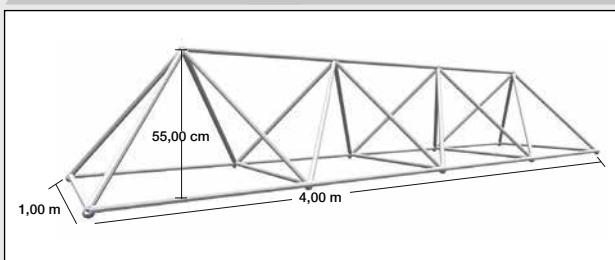

ΚΩΔ.: 02023000

Πόρτα αλουμινίου με πλήρωση



Διαστάσεις 1.00X2.50μ.

ΚΩΔ.: 03010306

Τραβέρσα αλουμινίου



ΚΩΔ.: 03076000

Μετώπη ύψους 0.30μ.



ΚΩΔ.: 03076001

Γραφείο



Διαστάσεις 1.20X0.70X0.72μ.

ΚΩΔ.: 03030101

Γραφείο ξύλινο



Διαστάσεις 1.40X0.80X0.72μ.

ΚΩΔ.: 03030200

Τραπεζι μεταλλικού σκελετού



Διαστάσεις 1.20X0.70X0.72μ.

ΚΩΔ.: 03040101

Τραπεζάκι τετράγωνο μεταλ. σκελετού μπλεζ



Διαστάσεις 0.50X0.50X0.40μ.

ΚΩΔ.: 03040601

Τραπεζάκι τετράγωνο μεταλ. σκελετού φυσικό ξύλο



Διαστάσεις 0.50X0.50X0.40μ.

ΚΩΔ.: 03040602

Τραπεζάκι μακρόστενο μεταλλικού σκελετού



Διαστάσεις 0.90X0.50X0.40μ.

ΚΩΔ.: 03042600

Τραπεζι στρογγυλό ξύλινο



Διαστάσεις 0.70X0.75μ.

ΚΩΔ.: 03040800

Τραπεζι στρογγυλό λευκή λάκα



Διαστάσεις 0.70X0.75μ.

ΚΩΔ.: 03042300

Τραπεζι στρογγυλό γυάλινο



Διαστάσεις 0.90X0.71μ.

ΚΩΔ.: 03040510

Τραπεζι στρογγυλό ψηλό, λευκή λάκα



Διαστάσεις 0.70X1.10μ.

ΚΩΔ.: 03042001

Τραπεζι αναδιπλούμενο



Διαστάσεις 1.80X0.70X0.75μ.

ΚΩΔ.: 03040201

Τραπεζι αναδιπλούμενο



Διαστάσεις 2.40X0.70X0.76μ.

ΚΩΔ.: 03043500

Τράπεζα συμβουλίου κρυστάλλινη με αμμοβολή



Διαστάσεις 1.50X0.80X0.75μ.

ΚΩΔ.: 03040400

Ερμάριο με ένα ράφι και κλειδαριά



Διαστάσεις 0.80X0.70X0.38μ.

ΚΩΔ.: 03060501

Ντουλάπα ξύλινη με δύο ράφια και κλειδαριά



Διαστάσεις 0.80X1.25X0.45μ.

ΚΩΔ.: 03060601

ΕΚΘΕΣΗ	ΠΕΡΙΠΤΕΡΟ	STAND
ΕΠΩΝΥΜΙΑ ΕΠΙΧΕΙΡΗΣΗΣ	ΕΠΑΓΓΕΛΜΑ	
ΔΙΕΥΘΥΝΣΗ	Τ.Κ.	ΠΟΛΗ
ΥΠΕΥΘΥΝΟΣ ΕΠΙΚΟΙΝΩΝΙΑΣ	Α.Φ.Μ.	ΔΟΥ
e-mail	ΤΗΛΕΦΩΝΟ ΕΠΙΚΟΙΝΩΝΙΑΣ	

ΚΩΔΙΚΟΣ	ΠΕΡΙΓΡΑΦΗ	ΤΙΜΗ ΜΟΝΑΔΑΣ/€	ΠΟΣΟΤΗΤΑ	ΑΞΙΑ/€
03030101	Γραφείο 1.20μ. x 0.70μ. x 0.72μ.	36,00	τμχ.	
03030200	Γραφείο ξύλινο 1.40μ. x 0.80μ. x 0.72μ.	50,00	τμχ.	
03040101	Τραπεζί μεταλλικού σκελετού 1.20μ. x 0.70μ. x 0.72μ.	27,50	τμχ.	
03040601	Τραπεζάκι τετράγωνο μεταλλικού σκελετού χρώματος μπεζ 0.50μ. x 0.50μ. x 0.40μ.	12,00	τμχ.	
03040602	Τραπεζάκι τετράγωνο μεταλλικού σκελετού φυσικού ξύλου 0.50μ. x 0.50μ. x 0.40μ.	13,00	τμχ.	
03042600	Τραπεζάκι μακρόστενο μεταλλικού σκελετού 0.90μ. x 0.50μ. x 0.40μ.	13,00	τμχ.	
03040800	Τραπεζί στρογγυλό ξύλινο διαμέτρου 0.70μ. x 0.75μ.	25,00	τμχ.	
03042300	Τραπεζί στρογγυλό λευκή λάκα 0.70μ. x 0.75μ.	27,00	τμχ.	
03040510	Τραπεζί στρογγυλό γυάλινο διαμέτρου 0.90μ. x 0.71μ.	40,00	τμχ.	
03042001	Τραπεζί στρογγυλό ψηλό διαμέτρου 0.70μ. x 1.10μ.	42,00	τμχ.	
03040201	Τραπεζί αναδιπλούμενο 1.80μ. x 0.70μ. x 0.75μ.	45,00	τμχ.	
03043500	Τραπεζί αναδιπλούμενο 2.40μ. x 0.75μ. x 0.76μ.	55,00	τμχ.	
03040400	Τράπεζα συμβουλίου κρυστάλλινη 1.50μ. x 0.80μ. x 0.75μ. με αμμοβολή	55,00	τμχ.	
03060501	Ερμάριο με ένα ράφι και κλειδαριά λευκό <input type="checkbox"/> οξυά <input type="checkbox"/>	33,00	τμχ.	
03060601	Ντουλάπα ξύλινη με δύο ράφια και κλειδαριά	45,00	τμχ.	

Οι διαστάσεις είναι Μ Χ Π Χ Υ

ΣΥΝΟΛΟ

ΦΠΑ 24%

ΣΥΝΟΛΙΚΗ ΑΞΙΑ

ΕΠΙΣΗΜΑΝΣΕΙΣ

- ▶ Τα έπιπλα διανέμονται έως το βράδυ της παραμονής και μαζεύονται το βράδυ της λήξης της έκθεσης.
- ▶ Ο ανωτέρω εξοπλισμός διατίθεται και σε εκθετήριους χώρους εκτός των Περιπτέρων, με την προϋπόθεση ότι αυτοί είναι κλειστοί και στεγασμένοι.
- ▶ Η οποιαδήποτε απώλεια ή φθορά των ειδών συνεπάγεται την αποκατάστασή τους με αποζημίωση που θα υπολογισθεί από την εταιρία μας.
- ▶ Η διαθεσιμότητα των προϊόντων είναι συγκεκριμένη και οι παραγγελίες εκτελούνται με σειρά προτεραιότητας κατά τη διάρκεια της προετοιμασίας.



Για να έχει ισχύ η παραγγελία σας, το παρόν δελτίο και το καταθετήριο θα πρέπει να σταλούν με e-mail στο orderstif@expowork.gr τουλάχιστον **20 ημέρες** πριν την έναρξη της έκθεσης.

Η εξόφληση της παραγγελίας σας να έχει γίνει το αργότερο 2 ημέρες πριν την έναρξη της έκθεσης στους παρακάτω τραπεζικούς λογαριασμούς:

ΤΡΑΠΕΖΑ ΠΕΙΡΑΙΩΣ: GR 84 0172 2020 0052 0201 8199 548

ΕΘΝΙΚΗ ΤΡΑΠΕΖΑ: GR 97 0110 0750 0000 0754 7022 553

ALPHA BANK: GR 59 0140 1730 1730 0200 2003 777

EUROBANK: GR 58 0260 0980 0009 5020 0587 898

ΥΠΟΓΡΑΦΗ - ΣΦΡΑΓΙΔΑ ΕΚΘΕΤΗ

--

ΗΜΕΡΟΜΗΝΙΑ
ΠΑΡΑΓΓΕΛΙΑΣ

						2	0		
--	--	--	--	--	--	---	---	--	--

Κάθισμα περιστρεφόμενο



Χρώματος μαύρου

ΚΩΔ.: 03022500

Κάθισμα συνομιλητή



Χρώματος μαύρου

ΚΩΔ.: 03022600

Κάθισμα πλαστικό με μπράτσα Isis



Χρώματος κόκκινου / μπλε / μπεζ

ΚΩΔ.: 03020402

Κάθισμα πλαστικό με μεταλλικό σκελετό



Χρώματος γκρι

ΚΩΔ.: 03020400

Κάθισμα πτυσσόμενο



Χρώματος λευκού

ΚΩΔ.: 03024000

Κάθισμα Bunny με μεταλλικό σκελετό



Χρώματος λευκού

ΚΩΔ.: 03020403

Κάθισμα ξύλινο Portuguese



Σκελετός ίσιος, κάθισμα οξυιάς

ΚΩΔ.: 03021300

Κάθισμα Campus



Χρώματος μαύρου/εκρού

ΚΩΔ.: 03022700

Καναπές διθέσιος



Χρώματος μαύρου/λευκού
Διαστάσεις 1.30X0.73X0.71μ.

ΚΩΔ.: 03021100

Σκαμπό Ζήτα



Χρώματος μαύρου

ΚΩΔ.: 03020900

Σκαμπό Jodi



Χρώματος μπλε/ταμπά

ΚΩΔ.: 03022400/401

Σκαμπό Bobbo



Χρώματος λευκού

ΚΩΔ.: 03021800

Σκαμπό Ufo



Χρώματος μπλε

ΚΩΔ.: 03022000

Ράφι



Ράφι μελαμίνης

Διαστάσεις 1.10X0.25μ.

ΚΩΔ.: 03050601

Ράφι επικλινές



Διαστάσεις 1.10X0.30μ.

ΚΩΔ.: 03051100

Ραφιέρα με 4 ράφια



Διαστάσεις 1.03X0.33X2.50μ.

ΚΩΔ.: 03050701

Βιτρίνα κοσμήματος

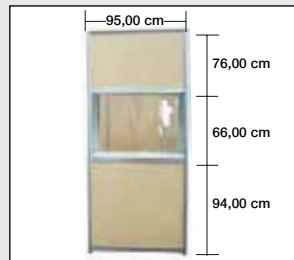

Διαστάσεις 1.00X2.50μ.

ΚΩΔ.: 03050401

Ράφι κρύσταλλο

Διαστάσεις 1.10X0.25μ.

ΚΩΔ.: 03050500



Βιτρίνα όψεως

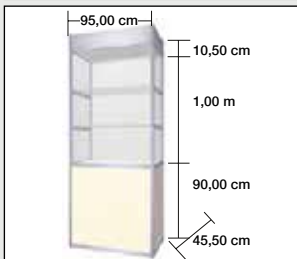

Διαστάσεις 1.00X0.50X2.20μ.

ΚΩΔ.: 03050101

Βιτρίνα δαπέδου



Διαστάσεις 1.00X0.92μ.

ΚΩΔ.: 03050301

Κύβος μικρός



Διαστάσεις ύψους 0.60μ.

ΚΩΔ.: 03050801

Κύβος μεγάλος



Διαστάσεις ύψους 0.80μ.

ΚΩΔ.: 03050901

Κύβος ξύλινος



Διαστάσεις ύψους 0.45μ.

ΚΩΔ.: 03052500

Έπιπλο γωνιακό για info

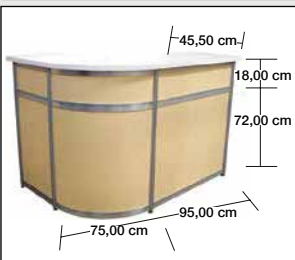

Διαστάσεις 1.00X3.00μ.

ΚΩΔ.: 03060301

Έπιπλο TV



Διαστάσεις 0.964X0.93μ.

ΚΩΔ.: 03060101

Έπιπλο καμπύλο για info



Διαστάσεις 1.53X0.93μ.

ΚΩΔ.: 03060201

Έπιπλο για info λευκή λάκα με θέση εντύπων



Διαστάσεις 0.70X0.50X1.10μ.

ΚΩΔ.: 03060210

ΕΚΘΕΣΗ	ΠΕΡΙΠΤΕΡΟ	STAND
ΕΠΩΝΥΜΙΑ ΕΠΙΧΕΙΡΗΣΗΣ	ΕΠΑΓΓΕΛΜΑ	
ΔΙΕΥΘΥΝΣΗ	Τ.Κ.	ΠΟΛΗ
ΥΠΕΥΘΥΝΟΣ ΕΠΙΚΟΙΝΩΝΙΑΣ	Α.Φ.Μ.	ΔΟΥ
e-mail	ΤΗΛΕΦΩΝΟ ΕΠΙΚΟΙΝΩΝΙΑΣ	

ΚΩΔΙΚΟΣ	ΠΕΡΙΓΡΑΦΗ	ΤΙΜΗ ΜΟΝΑΔΑΣ/€	ΠΟΣΟΤΗΤΑ	ΑΞΙΑ/€
03050601	Ράφι μελαμίνη 1.10μ. x 0.25μ.	8,00	τμχ.	
03050500	Ράφι κρύσταλλο 1.10μ. x 0.25μ.	8,00	τμχ.	
03051100	Ράφι επικλινές 1.10μ. x 0.30μ.	12,00	τμχ.	
03050701	Ραφιέρα 1.03μ. x 0.33μ. x 2.50μ.	32,00	τμχ.	
03050301	Βιτρίνα δαπέδου 1.00μ. x 0.50μ. x 1.05μ.	40,00	τμχ.	
03050401	Βιτρίνα κοσμήματος 1.00μ x 0.50μ. x 2.50μ.	58,00	τμχ.	
03050101	Βιτρίνα όψεως 1.00μ. x 0.50μ. x 2.20μ.	55,00	τμχ.	
03050901	Κύβος μεγάλος 0.50μ. x 0.50μ. x 0.80μ.	9,00	τμχ.	
03050801	Κύβος μικρός 0.50μ. x 0.50μ. x 0.60μ.	9,00	τμχ.	
03052500	Κύβος ξύλινος λευκός 0.45μ. x 0.45μ. x 0.45μ.	20,00	τμχ.	
03060301	Έπιπλο γωνιακό για info	55,00	τμχ.	
03060101	Έπιπλο TV	45,00	τμχ.	
03060201	Έπιπλο καμπύλο για info	45,00	τμχ.	
03060210	Έπιπλο info λευκή λάκα	65,00	τμχ.	

Οι διαστάσεις είναι Μ x Π x Υ

ΣΥΝΟΛΟ

ΦΠΑ 24%

ΣΥΝΟΛΙΚΗ ΑΞΙΑ

ΕΠΙΣΗΜΑΝΣΕΙΣ

- ▶ Τα ράφια, όπως και όλα τα έπιπλα, τοποθετούνται από τον ίδιο τον εκθέτη.
- ▶ Οι βιτρίνες δεν περιλαμβάνουν φωτισμό και κλειδαριές.
- ▶ Τα έπιπλα διανέμονται έως το βράδυ της παραμονής και μαζεύονται το βράδυ της λήξης της έκθεσης.
- ▶ Ο ανωτέρω εξοπλισμός διατίθεται και σε εκθετήριους χώρους εκτός των Περιπτέρων, με την προϋπόθεση ότι αυτοί είναι κλειστοί και στεγασμένοι.
- ▶ Η διαθεσιμότητα των προϊόντων είναι συγκεκριμένη και οι παραγγελίες εκτελούνται με σειρά προτεραιότητας κατά τη διάρκεια της προετοιμασίας.
- ▶ Οποιαδήποτε απώλεια ή φθορά τους συνεπάγεται την αποκατάστασή τους με αποζημίωση που θα υπολογισθεί από την εταιρεία μας.

Για να έχει ισχύ η παραγγελία σας, το παρόν δελτίο και το καταθετήριο θα πρέπει να σταλούν με e-mail στο orderstif@expowork.gr τουλάχιστον **20 ημέρες** πριν την έναρξη της έκθεσης.

Η εξόφληση της παραγγελίας σας να έχει γίνει το αργότερο 2 ημέρες πριν την έναρξη της έκθεσης στους παρακάτω τραπεζικούς λογαριασμούς:

ΤΡΑΠΕΖΑ ΠΕΙΡΑΙΩΣ: GR 84 0172 2020 0052 0201 8199 548

ΕΘΝΙΚΗ ΤΡΑΠΕΖΑ: GR 97 0110 0750 0000 0754 7022 553

ALPHA BANK: GR 59 0140 1730 1730 0200 2003 777

EUROBANK: GR 58 0260 0980 0009 5020 0587 898

ΥΠΟΓΡΑΦΗ - ΣΦΡΑΓΙΔΑ ΕΚΘΕΤΗ

ΗΜΕΡΟΜΗΝΙΑ
ΠΑΡΑΓΓΕΛΙΑΣ

2 0

Προσπεκτοθήκη



Λευκή 3 θέσεων Α4 1

ΚΩΔ.: 03061300

Καλόγερος

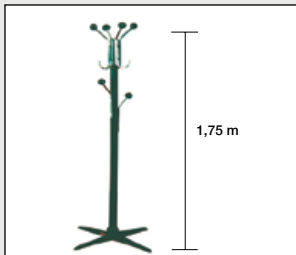

ΚΩΔ.: 03060700

Καλόγερος δομής



ΚΩΔ.: 03060802

Βέργα για καλόγερο δομής



ΚΩΔ.: 03060804

Ψυγείο



Διαστάσεις 0.60X0.60X0.85μ.

ΚΩΔ.: 03060400

Νεροχύτης



Διαστάσεις 0.60X0.80X0.75μ.

ΚΩΔ.: 03060900

Επωνυμία εκθέτη στη μετώπη

ΠΕΡ. ST. ΕΚΘΕΣΗ ΕΠΩΝΥΜΙΑ ΕΚΘΕΤΗ

ΔΙΑΣΤΑΣΕΙΣ ΓΡΑΜΜΑΤΩΝ
ΜΟΝΗ ΣΕΙΡΑ 7.5 cm
ΔΙΠΛΗ ΣΕΙΡΑ 6.5 cm

Διαστάσεις 1.52X0.20μ.

ΚΩΔ.: 05030906

Διαχωριστικά κολωνάκια με ιμάντα



ΚΩΔ.: 03061700



λοιπός
εξοπλισμός



Μοκέτα με νάυλον



Μπεζ

ΚΩΔ.: 03070300

Μοκέτα με νάυλον



Κόκκινη

ΚΩΔ.: 03070200

Μοκέτα με νάυλον



Μπλε

ΚΩΔ.: 03070500

Μοκέτα με νάυλον



Μπορντώ

ΚΩΔ.: 03071001

Μοκέτα με νάυλον



Μαύρη

ΚΩΔ.: 03071601

Μοκέτα με νάυλον



Γκρι ανοιχτό

ΚΩΔ.: 03079900

Μοκέτα με νάυλον



Γκρι σκούρο

ΚΩΔ.: 03070800

Μοκέτα με νάυλον



Πράσινο

ΚΩΔ.: 03079306



ΕΚΘΕΣΗ	ΠΕΡΙΠΤΕΡΟ	STAND
ΕΠΩΝΥΜΙΑ ΕΠΙΧΕΙΡΗΣΗΣ	ΕΠΑΓΓΕΛΜΑ	
ΔΙΕΥΘΥΝΣΗ	Τ.Κ.	ΠΟΛΗ
ΥΠΕΥΘΥΝΟΣ ΕΠΙΚΟΙΝΩΝΙΑΣ	Α.Φ.Μ.	ΔΟΥ
e-mail	ΤΗΛΕΦΩΝΟ ΕΠΙΚΟΙΝΩΝΙΑΣ	

ΚΩΔΙΚΟΣ	ΠΕΡΙΓΡΑΦΗ	ΤΙΜΗ ΜΟΝΑΔΑΣ/€	ΠΟΣΟΤΗΤΑ	ΑΞΙΑ/€
03070300	Μοκέτα μπεζ	4,00	τ.μ.	
03070200	Μοκέτα κόκκινη	4,00	τ.μ.	
03070500	Μοκέτα μπλε	4,00	τ.μ.	
03071001	Μοκέτα μπορντώ	4,00	τ.μ.	
03071601	Μοκέτα μαύρη	4,00	τ.μ.	
03079900	Μοκέτα γκρι ανοιχτό	4,00	τ.μ.	
03070800	Μοκέτα γκρι σκούρο	4,00	τ.μ.	
03079306	Μοκέτα πράσινη	4,00	τ.μ.	

ΣΥΝΟΛΟ

ΦΠΑ 24%

ΣΥΝΟΛΙΚΗ ΑΞΙΑ



ΕΠΙΣΗΜΑΝΣΕΙΣ

- ▶ Η αλλαγή χρώματος μοκέτας του standard booth (T2 τυποποιημένο stand με κατασκευή) επιβαρύνει τον εκθέτη.
- ▶ Στους εκθετήριους χώρους Τύπου 1 η μοκέτα τοποθετείται πριν την κατασκευή τους.
- ▶ Η διαθεσιμότητα των προϊόντων είναι συγκεκριμένη και οι παραγγελίες εκτελούνται με σειρά προτεραιότητας κατά τη διάρκεια της προετοιμασίας.

Για να έχει ισχύ η παραγγελία σας, το παρόν δελτίο και το καταθετήριο θα πρέπει να σταλούν με e-mail στο orderstif@expowork.gr τουλάχιστον **20 ημέρες** πριν την έναρξη της έκθεσης.

Η εξόφληση της παραγγελίας σας να έχει γίνει το αργότερο 2 ημέρες πριν την έναρξη της έκθεσης στους παρακάτω τραπεζικούς λογαριασμούς:

ΤΡΑΠΕΖΑ ΠΕΙΡΑΙΩΣ: GR 84 0172 2020 0052 0201 8199 548

ΕΘΝΙΚΗ ΤΡΑΠΕΖΑ: GR 97 0110 0750 0000 0754 7022 553

ALPHA BANK: GR 59 0140 1730 1730 0200 2003 777

EUROBANK: GR 58 0260 0980 0009 5020 0587 898

ΥΠΟΓΡΑΦΗ - ΣΦΡΑΓΙΔΑ ΕΚΘΕΤΗ

ΗΜΕΡΟΜΗΝΙΑ
ΠΑΡΑΓΓΕΛΙΑΣ

2 0

Αυτοκόλλητα κοπτικά



ΚΩΔ.: 05030929

Εκτύπωση σε μουσαμά με μανίκι



σωλήνες πάνω - κάτω

ΚΩΔ.: 05032204

Roll up



Διαστάσεις 0.80X2.00μ.

ΚΩΔ.: 05030304

Διαστάσεις 1.20X2.00μ.

ΚΩΔ.: 05030307

Εκτύπωση σε μουσαμά με τελάρο



ΚΩΔ.: 05032200

Εκτύπωση σε μουσαμά με μπουντούζια

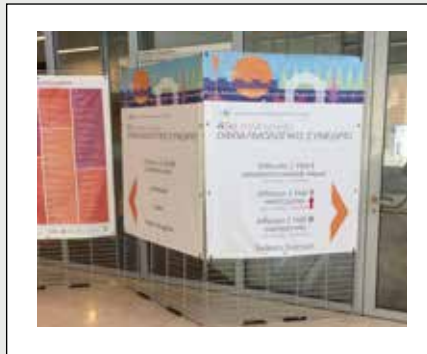

ΚΩΔ.: 05032201

Εκτύπωση σε foam (καρτ)

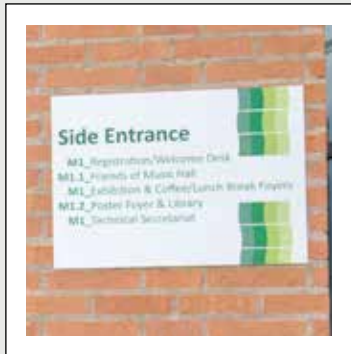

ΚΩΔ.: 05032205

Beach flags



Διαστάσεις 60X200

ΚΩΔ.: 05032702

Διαστάσεις 85X400

ΚΩΔ.: 05032519

Εκτύπωση σε αυτοκόλλητο με πλαστικοποίηση



ΚΩΔ.: 05030446

ΕΚΘΕΣΗ	ΠΕΡΙΠΤΕΡΟ	STAND
ΕΠΩΝΥΜΙΑ ΕΠΙΧΕΙΡΗΣΗΣ	ΕΠΑΓΓΕΛΜΑ	
ΔΙΕΥΘΥΝΣΗ	Τ.Κ.	ΠΟΛΗ
ΥΠΕΥΘΥΝΟΣ ΕΠΙΚΟΙΝΩΝΙΑΣ	Α.Φ.Μ.	ΔΟΥ
e-mail	ΤΗΛΕΦΩΝΟ ΕΠΙΚΟΙΝΩΝΙΑΣ	

ΚΩΔΙΚΟΣ	ΠΕΡΙΓΡΑΦΗ	ΤΙΜΗ ΜΟΝΑΔΑΣ/€	ΠΟΣΟΤΗΤΑ	ΑΞΙΑ/€
05030929	Αυτοκόλλητο για κοπτικά γράμματα (άσπρο - μαύρο)	22,00	τ.μ.	
05032204	Εκτύπωση σε μουσαμά με μανίκι πάνω - κάτω και σωλήνες	22,00	τ.μ.	
05030304	Roll up 0.80μ. x 2.00μ. (πώληση)	80,00	τμχ.	
05030307	Roll up 1.20μ. x 2.00μ. (πώληση)	120,00	τμχ.	
05032200	Εκτύπωση σε μουσαμά με τελάρο	28,00	τ.μ.	
05032201	Εκτύπωση σε μουσαμά με μπουντούζια ανά 20εκ.	18,00	τ.μ.	
05032205	Εκτύπωση σε foam (καρα) 5χλστ.	50,00	τ.μ.	
05032702	Beach flags 60X200 (πώληση)	110,00	τμχ.	
05032519	Beach flags 85X400 (πώληση)	160,00	τμχ.	
05030446	Εκτύπωση σε αυτοκόλλητο με πλαστικοποίηση	20,00	τ.μ.	

ΣΥΝΟΛΟ

ΦΠΑ 24%

ΣΥΝΟΛΙΚΗ ΑΞΙΑ

ΕΠΙΣΗΜΑΝΣΕΙΣ

- Τα αρχεία παραγωγής θα πρέπει να είναι μορφής ai, eps, tiff, με embedded τις φωτογραφίες αν υπάρχουν ή pdf υψηλής ανάλυσης και να συνοδεύονται από preview (προεπισκόπηση) τοποθέτησης. Οι φωτογραφίες θα πρέπει να είναι πάντα σε CMYK.
- Οι γραμματοσειρές θα πρέπει να έχουν μετατραπεί σε γραμμική μορφή (convert to curves).
- Η διάσταση των αρχείων θα πρέπει να είναι φυσικό μέγεθος στα 72dpi για εκτυπώσεις έως 2 τ.μ. και 1/10 στα 300dpi για εκτυπώσεις μεγαλύτερες από 2 τ.μ.
- Οι τιμές δεν περιλαμβάνουν το δημιουργικό και τυχόν προσαρμογές.
- Στις τιμές δεν περιλαμβάνονται τυχόν μηχανοκίνητα γερανοφόρα κ.λπ. που μπορεί να χρειαστούν αναλόγως της εργασίας τοποθέτησης.
- Τυχόν χρεώσεις θα μπορούν να προκοστολογηθούν αναλόγως του έργου.
- Η διαθεσιμότητα των προϊόντων και υπηρεσιών είναι συγκεκριμένη και οι παραγγελίες εκτελούνται με σειρά προτεραιότητας κατά τη διάρκεια της προετοιμασίας.
- Για τα είδη που κοστολογούνται ανά τ.μ. υπάρχει ελάχιστη χρέωση 1 τ.μ. ανά αρχείο.
- Μετά το πέρας της έκθεσης τα υλικά (εκτός από Roll up και Beach flags) παραμένουν στην κατοχή της Expowork.



Για να έχει ισχύ η παραγγελία σας, το παρόν δελτίο και το καταθετήριο θα πρέπει να σταλούν με e-mail στο orderstif@expowork.gr τουλάχιστον **20 ημέρες** πριν την έναρξη της έκθεσης.

Η εξόφληση της παραγγελίας σας να έχει γίνει το αργότερο 2 ημέρες πριν την έναρξη της έκθεσης στους παρακάτω τραπεζικούς λογαριασμούς:

ΤΡΑΠΕΖΑ ΠΕΙΡΑΙΩΣ: GR 84 0172 2020 0052 0201 8199 548

ΕΘΝΙΚΗ ΤΡΑΠΕΖΑ: GR 97 0110 0750 0000 0754 7022 553

ALPHA BANK: GR 59 0140 1730 1730 0200 2003 777

EUROBANK: GR 58 0260 0980 0009 5020 0587 898

ΥΠΟΓΡΑΦΗ - ΣΦΡΑΓΙΔΑ ΕΚΘΕΤΗ

ΗΜΕΡΟΜΗΝΙΑ
ΠΑΡΑΓΓΕΛΙΑΣ

2 0

Led wall



Ledwall P3.9

ΚΩΔ.: 05016200



Plasma TV

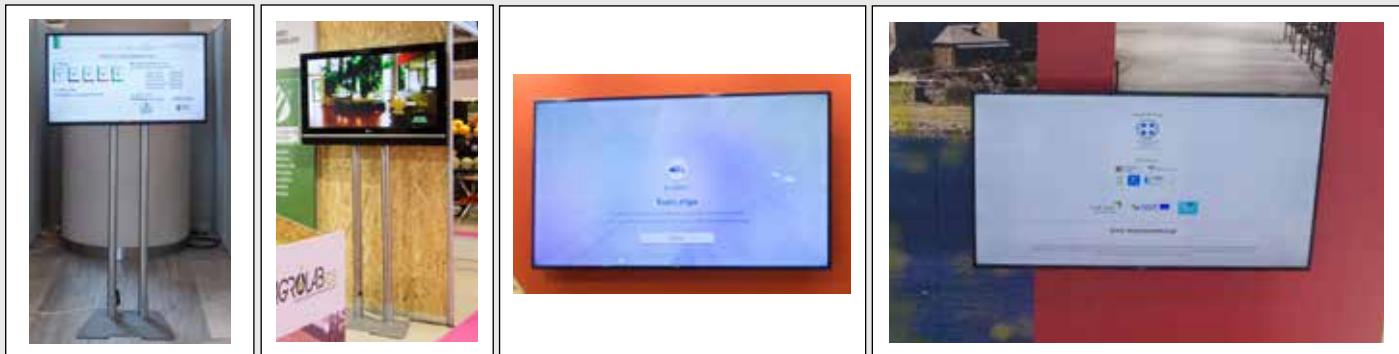

40" - 42"

ΚΩΔ.: 05010602

55"

ΚΩΔ.: 05010605

61"

ΚΩΔ.: 05010601

75"

ΚΩΔ.: 05010603

Οθόνι



2x2 εμπρόσθιας προβολής

ΚΩΔ.: 05012100

Projector



4.800 ansi lumen

ΚΩΔ.: 05011804

Laptop



ΚΩΔ.: 05012900





φωτογράφιση
βιντεοσκόπηση





αναρτήσεις



ΕΚΘΕΣΗ	ΠΕΡΙΠΤΕΡΟ	STAND
ΕΠΩΝΥΜΙΑ ΕΠΙΧΕΙΡΗΣΗΣ	ΕΠΑΓΓΕΛΜΑ	
ΔΙΕΥΘΥΝΣΗ	Τ.Κ.	ΠΟΛΗ
ΥΠΕΥΘΥΝΟΣ ΕΠΙΚΟΙΝΩΝΙΑΣ	Α.Φ.Μ.	ΔΟΥ
e-mail	ΤΗΛΕΦΩΝΟ ΕΠΙΚΟΙΝΩΝΙΑΣ	

Υπηρεσίες ανάρτησης

ΚΩΔΙΚΟΣ	ΠΕΡΙΓΡΑΦΗ	ΧΡΕΩΣΗ	ΤΙΜΗ ΜΟΝΑΔΑΣ/€	ΠΟΣΟΤΗΤΑ	ΑΞΙΑ/€
04041200	Σημεία ανάρτησης από την οροφή έως 80kg	1 - 8 τεμάχια	125,00/τμχ		
		9 τεμάχια και άνω	110,00/τμχ.		

Έξτρα εξοπλισμός ανάρτησης

ΚΩΔΙΚΟΣ	ΠΕΡΙΓΡΑΦΗ	ΧΡΕΩΣΗ	ΤΙΜΗ ΜΟΝΑΔΑΣ/€	ΠΟΣΟΤΗΤΑ	ΑΞΙΑ/€
05130200	Τράσα τετράγωνη 30εκ. x 30εκ. prolyte	ανά μέτρο	30,00	τρ.μ.	
04041300	Ανάρτηση τράσας με μοτέρ ανύψωσης monecat eco 1tn και δέσιμο στην οροφή με ιμάντες σταθεροποίησης *	ανά τμχ.	160,00	τμχ.	
04041400	Εργασία στήριξης επιδαπέδιας τράσας με κολώνες	ανά κολώνα	150,00	κολ.	

* Ιμάντες σταθεροποίησης: DOUBLE PLY EYE AND EYE WEBBING SLING τύπου Δ50 1M&2M
Υλικό: Polyester 100%.

ΣΥΝΟΛΟ

ΦΠΑ 24%

ΣΥΝΟΛΙΚΗ ΑΞΙΑ

ΕΠΙΣΗΜΑΝΣΕΙΣ

- ▶ Η ΔΕΘ - HELEXPO θα ελέγχει το σχέδιο ανάρτησης για τη δυνατότητα υλοποίησής του και θα το εγκρίνει ή θα υποδεικνύει τυχόν τροποποιήσεις του.
- ▶ Η EXPWORK διατηρεί το δικαίωμα να μην εκπληρώνει απαιτήσεις που εμπόδισαν σε περιορισμούς που έχει η οροφή από κατασκευαστικής πλευράς στο σημείο που βρίσκεται το stand ή για λόγους ασφαλείας, κατόπιν υπόδειξης της ΔΕΘ - HELEXPO, η οποία είναι αποκλειστικά αρμόδια για την έγκριση των αιτήσεων.
- ▶ Αποκλειστικά αρμόδια για την εγκατάσταση σημείων ανάρτησης από την οροφή των περιπτέρων και των κοινόχρηστων χώρων του εκθεσιακού είναι η EXPWORK και οι πιστοποιημένοι - εξουσιοδοτημένοι συνεργάτες της.
- ▶ Η υπηρεσία ανάρτησης είναι αποτέλεσμα μελέτης διαφόρων συστημάτων όπως θέσης, βάρους και ύψους του αναρτώμενου εξοπλισμού και δε θεωρείται δεδομένη. ▶ Η αίτηση για την υπηρεσία της ανάρτησης θα πρέπει να κατατίθεται στην EXPWORK το αργότερο 30 ημέρες πριν την έναρξη της προετοιμασίας της έκθεσης. ▶ Η αίτηση θα συνοδεύεται υποχρεωτικά από σχέδιο το οποίο θα περιλαμβάνει το σύνολο του αναρτώμενου εξοπλισμού, τις θέσεις, τα βάρη, τα σημεία ηλεκτροδότησης, τις διαστάσεις, τα ύψη και την περιγραφή των υλικών.
- ▶ Ο πελάτης είναι αποκλειστικά υπεύθυνος για βλάβες ή ζημιές που θα προκληθούν από ανακριβείς πληροφορίες ή ανάρτηση στα σημεία από τον ίδιο, τους υπαλλήλους, τους προστεθέντες, τους εργολάβους του. Η EXPWORK δεν είναι υπεύθυνη για την κατασκευή που θα αναρτηθεί από την οροφή ή από τις ενέργειες που ο πελάτης κάνει από μόνος του κατά το κρέμασμα της κατασκευής.
- ▶ Η υπηρεσία εγκατάστασης σημείων ανάρτησης ισχύει αποκλειστικά για την έκθεση που αναγράφεται στην αίτηση και για τη συγκεκριμένη θέση και επιφάνεια του περιπτέρου.
- ▶ Στις επιδαπέδιες τράσες το μέγιστο ύψος είναι 4,50μ.
- ▶ Στον υπολογισμό της χρέωσης των μέτρων της τράσας πρέπει να προστεθούν και τα τρέχοντα μέτρα της κάθε κολώνας.
- ▶ Σε περίπτωση ανάρτησης φωτιστικών σωμάτων, απαραίτητη προϋπόθεση είναι το είδος τους να είναι led και η επιτρεπόμενη ισχύς 20W / τ.μ. εκθεσιακού χώρου.
- ▶ Τυχόν υπέρβαση των ανωτέρω θα αντιμετωπίζεται με διακοπή της ηλεκτρικής παροχής και αποξήλωση της κρέμασης από τη ΔΕΘ - HELEXPO.

Για να έχει ισχύ η παραγγελία σας, το παρόν δελτίο και το καταθετήριο θα πρέπει να σταλούν με e-mail στο orderstif@expwork.gr τουλάχιστον **30 ημέρες** πριν την έναρξη της έκθεσης.
Η εξόφληση της παραγγελίας σας να έχει γίνει το αργότερο 2 ημέρες πριν την έναρξη της έκθεσης στους παρακάτω τραπεζικούς λογαριασμούς:
ΤΡΑΠΕΖΑ ΠΕΙΡΑΙΩΣ: GR 84 0172 2020 0052 0201 8199 548
ΕΘΝΙΚΗ ΤΡΑΠΕΖΑ: GR 97 0110 0750 0000 0754 7022 553
ALPHA BANK: GR 59 0140 1730 1730 0200 2003 777
EUROBANK: GR 58 0260 0980 0009 5020 0587 898

ΥΠΟΓΡΑΦΗ - ΣΦΡΑΓΙΔΑ ΕΚΘΕΤΗ

ΗΜΕΡΟΜΗΝΙΑ
ΠΑΡΑΓΓΕΛΙΑΣ

2 0



γερανοφόρα περνοφόρα
φορτοεκφορτώσεις

ΕΚΘΕΣΗ	ΠΕΡΙΠΤΕΡΟ	STAND
ΕΠΩΝΥΜΙΑ ΕΠΙΧΕΙΡΗΣΗΣ	ΕΠΑΓΓΕΛΜΑ	
ΔΙΕΥΘΥΝΣΗ	Τ.Κ.	ΠΟΛΗ
ΥΠΕΥΘΥΝΟΣ ΕΠΙΚΟΙΝΩΝΙΑΣ	Α.Φ.Μ.	ΔΟΥ
e-mail	ΤΗΛΕΦΩΝΟ ΕΠΙΚΟΙΝΩΝΙΑΣ	

ΚΩΔΙΚΟΣ	ΠΕΡΙΓΡΑΦΗ	ΔΙΑΡΚΕΙΑ ΕΝΟΙΚΙΑΣΗΣ	ΤΙΜΗ ΜΟΝΑΔΑΣ/€	ΠΟΣΟΤΗΤΑ	ΑΞΙΑ/€
05051200	Φορτοεκφόρτωση από επί αυτοκινήτου /container εντός ΔΕΘ κατευθείαν στο χώρο του stand	1 παλέτα (ελάχιστη χρέωση)	25,00		
		2-7 παλέτες	20,00/παλέτα		
		8-15 παλέτες	18,00/παλέτα		
		16 και άνω	15,00/παλέτα		
05051203	Φορτοεκφόρτωση μηχανήματος 3.00μ. x 2.40μ.	έως 700 κιλά	60,00		
		από 701 κιλά έως 2.5 τόνους	100,00		
		από 2.6 τόνους έως 4 τόνους	150,00		
05050701	Ενοικίαση γερανού τύπου "παπαγαλάκι" έως 16 τόνων	ελάχιστη χρέωση (έως μια ώρα)	100,00		
		κάθε επόμενη ώρα	50,00		
05051201	Εργασίες στο χώρο του stand για τοποθέτηση και μοντάρισμα εκθεμάτων	ανά ώρα	40,00		

Οι διαστάσεις είναι Μ Χ Π

ΣΥΝΟΛΟ
ΦΠΑ 24%
ΣΥΝΟΛΙΚΗ ΑΞΙΑ

ΕΠΙΣΗΜΑΝΣΕΙΣ

- ▶ Οι υπηρεσίες των φορτοεκφορτώσεων παρέχονται βάση προγραμματισμένων ραντεβού και είναι απαραίτητη η έγκαιρη επικοινωνία με την Expowork ώστε να οριστούν οι ημέρες και οι ώρες των αντίστοιχων παροχών.
- ▶ Παλέτα είναι η ευρωπαϊκή παλέτα διαστάσεων 1.20μ. x 0.80μ. και βάρους 800 κιλών. Για παλέτες μεγαλύτερων διαστάσεων η χρέωση γίνεται κατόπιν συνεννόησης.
- ▶ Για μηχανήμα από 4.1 τόνους έως 7 τόνους απαιτείται ειδική συνεννόηση και έλεγχος διαθεσιμότητας των περνοφόρων.
- ▶ Οι παραπάνω χρεώσεις ισχύουν για την εκφόρτωση κατά την άφιξη στον εκθεσιακό χώρο. Για χρήση της υπηρεσίας κατά την αποχώρηση ισχύουν επιπλέον χρεώσεις.

Για να έχει ισχύ η παραγγελία σας, το παρόν δελτίο και το καταθετήριο θα πρέπει να σταλούν με e-mail στο orderstif@expowork.gr τουλάχιστον **30 ημέρες** πριν την έναρξη της έκθεσης.

Η εξόφληση της παραγγελίας σας να έχει γίνει το αργότερο 2 ημέρες πριν την έναρξη της έκθεσης στους παρακάτω τραπεζικούς λογαριασμούς:

ΤΡΑΠΕΖΑ ΠΕΙΡΑΙΩΣ: GR 84 0172 2020 0052 0201 8199 548

ΕΘΝΙΚΗ ΤΡΑΠΕΖΑ: GR 97 0110 0750 0000 0754 7022 553

ALPHA BANK: GR 59 0140 1730 1730 0200 2003 777

EUROBANK: GR 58 0260 0980 0009 5020 0587 898

ΥΠΟΓΡΑΦΗ - ΣΦΡΑΓΙΔΑ ΕΚΘΕΤΗ

ΗΜΕΡΟΜΗΝΙΑ
ΠΑΡΑΓΓΕΛΙΑΣ

2 0

ΥΠΕΥΘΥΝΗ ΔΗΛΩΣΗ ΕΚΘΕΤΗ - ΚΑΤΑΣΚΕΥΑΣΤΗ



Προς Εκθεσιακό Κέντρο ΔΕΘ - HELEXPO
Υπόψη: Τεχνικής εξυπηρέτησης πελατών
Όπως αποστέλλετε στο mail: orderstif@expowork.gr

Επώνυμο:

Όνομα:

Αρ. Δελτίου Ταυτότητας:

Επωνυμία εταιρείας:

Διεύθυνση:

ΑΦΜ:

Τηλ:

E-mail

Έκθεση/Εκδήλωση:

Νο Περ./Stand:

Ημερομηνία:

Από (ημέρα προετοιμασίας):

Έως (ημέρα αποξήλωσης):

Με ατομική μου ευθύνη και γνωρίζοντας τις κυρώσεις του νόμου, δηλώνω ότι:

1. Όλα τα στοιχεία που αναφέρονται στο παρόν έντυπο είναι αληθή.
2. Σε περίπτωση κατασκευής δώροφου stand υποβάλλω συνημμένο σχέδιο στατικής μελέτης.
3. Έχω πραγματοποιήσει την κατασκευή του περιπέτρου μου με ίδια μέσα και δεν υπερβαίνει σε ύψος τα τρία (3) μέτρα.
4. Τηρώ πιστά τις διατάξεις της ισχύουσας νομοθεσίας και λαμβάνω όλα τα αναγκαία μέτρα υγιεινής και ασφάλειας του προσωπικού μου για την αποφυγή ατυχημάτων σε βάρος αυτού ή τρίτων, καθώς και για την αποτροπή ζημιών.
5. Εγγυώμαι την τεχνική αρτιότητα, ασφάλεια και στατική επάρκεια της κατασκευής του περιπέτρου μου και δηλώνω, ότι φέρω την πλήρη ευθύνη, ποινική ή αστική, για σωματικές βλάβες που τυχόν προκληθούν σε οποιοσδήποτε τρίτους, ή τυχόν εργατικά ή άλλα ατυχήματα που τυχόν θα προκληθούν και γενικότερα για όποια ζημιά, φθορά ή βλάβη προκληθεί εκ της ως άνω κατασκευής.
6. Αναλαμβάνω να απομακρύνω τα υλικά κατασκευής από το χώρο του περιπέτρου, μετά τη λήξη της έκθεσης στον προκαθορισμένο χρόνο που ορίζεται από τη διοργάνωση.

(Περιοχή) _____, _____ / _____ /20
(Σφραγίδα)

Υπογραφή _____



ΔΙΕΘΝΕΣ ΕΚΘΕΣΙΑΚΟ & ΣΥΝΕΔΡΙΑΚΟ ΚΕΝΤΡΟ ΘΕΣΣΑΛΟΝΙΚΗΣ [ΔΕΣΚΘ]



ΕΓΝΑΤΙΑ 154 | 546 36 ΘΕΣΣΑΛΟΝΙΚΗ
ΠΕΡΙΠΤΕΡΟ 12 (ΟΡΟΦΟΣ)
Τ 2310 297572 | 2310 297564 | 2310 297563
e-mail: orderstif@expowork.gr